

KENWOOD

CONTROLLER FOR CD-AUTO CHANGER/  
FM MODULATOR SYSTEM

# KCA-R2FM

## INSTRUCTION MANUAL

KENWOOD CORPORATION

**Take the time to read through this instruction manual. Familiarity with installation and operation procedures will help you obtain the best performance from your new Controller for CD-Auto changer.**

### **For your records**

Record the serial number, found on the back of the unit, in the spaces designated on the warranty card, and in the space provided below. Refer to the model and serial numbers whenever you call upon your KENWOOD dealer for information or service on the product.

Model KCA-R2FM Serial number \_\_\_\_\_

# SAFETY PRECAUTIONS

## ⚠ WARNING

Observe the following instructions to prevent fires and personal injury.

- When the Power supply lead, Memory backup lead or Ground lead are extended, use a 0.75mm<sup>2</sup> (AWG 18) or larger automotive grade cable which will withstand friction and heat to safe guard against fires occurring as a result of short-circuiting.
- Make sure that metal objects, particularly needles or coins do not get into the unit to prevent short-circuiting and fires.
- If smoke comes out of the unit or a strange smell is present, disconnect the unit immediately and consult your KENWOOD dealer. Continued use under these circumstances could cause a fire, as well as damage the unit permanently.

## ⚠ CAUTION

Heed the following instructions to keep the unit in proper working order.

- Do not open enclosures, such as the front panel, top or bottom covers.
- Do not place the unit, where it will be exposed to direct sunlight or near heating devices.
- Do not expose the unit to water.
- Do not place the unit in areas of excessive dust, high humidity or on unstable surfaces.

## NOTE

- If you have difficulty in installing the set in your car, please contact your KENWOOD dealer.
- If your set malfunctions or operates abnormally, first press the Reset button. If the malfunction persists, leave the set as it is and please call your KENWOOD dealer.

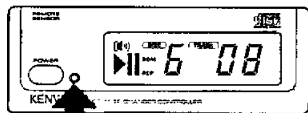

Reset button

- Some car stereos cause the sound of the tuner to make for a moment when an engine is activated.
- The reception of the tuner may be reduced a little if the KCA-R2FM is used.

## Cleaning

1. Turn the power off, before cleaning the unit.
2. Wipe the front panel and other exterior surfaces of the unit with a soft dry cloth or a soft cloth lightly moistened with a neutral detergent.

## ⚠ CAUTION

- Do not use abrasive pads, thinner or benzene (or other volatile solvents) to clean the unit as this may remove indicator characters.

# TABLE OF CONTENTS

---

■ <b>Introduction</b>	
SPECIAL FEATURES.....	4
USE THE OPERATION PANEL OF RF MODULATOR UNIT.....	5
■ <b>Playing the CD auto changer</b>	
COMPACT DISC PLAY.....	6
TRACK/DISC SEARCH.....	7
■ <b>Special CD auto changer features</b>	
TRACK REPEAT PLAY.....	8
TRACK SCAN.....	9
RANDOM PLAY.....	10
■ <b>Installations</b>	
ACCESSORIES.....	11
CONNECTIONS.....	12
INSTALLATION.....	14
■ <b>TROUBLESHOOTING GUIDE</b>	16
■ <b>SPECIFICATIONS</b>	19

# SPECIAL FEATURES

---

- **Frequency modulation system**  
Even if your car radio (car stereo) is not equipped with an AUX input jack, you can use the radio's built-in FM tuner to listen to music played by the CD auto changer using FM broadcast frequencies.
- **CD auto changer control (P. 6)**  
This device allows you to control the CD auto changer.
- **Track repeat play (P. 8)**  
Repeats playback of a CD track.
- **Track scan (P. 9)**  
Plays back short snatches of each track on a CD starting from the beginning. This is a convenient feature when searching for a track you would like to listen to.
- **Random play (P. 10)**  
Allows you to listen to the tracks of a compact disc in random order.

# USE THE OPERATION PANEL OF RF MODULATOR UNIT

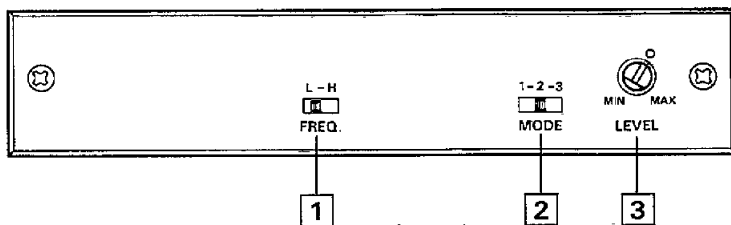

## 1 HOW TO SET MODULATION FREQUENCY

- Set this modulation frequency into either "L" or "H", either of which causes less radio interference (noises) than other because FM signals are modulated to 88.3 MHz and 88.7 MHz if "L" and "H" is set respectively. The reception frequency of the radio is also changed to the one specified with this switch.

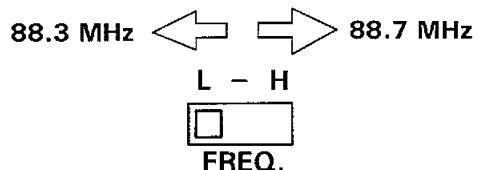

## 2 HOW TO SET THE MODE SWITCH

- By setting this switch, the sound quality can be changed as your preference.

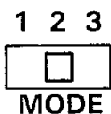

Position	MODE switch	Sound quality
1		No change in sound quality
2		High frequencies are slightly emphasized
3		High frequencies are strongly emphasized

### NOTE

- When playing CDs that have high recording levels, set this switch to "1". Setting "2" and "3" will cause noise to be heard in the playback sound.

## 3 HOW TO SET THE INPUT SENSITIVITY

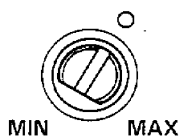

- Normally leave this control set to the (O) position. If you notice some sound distortion when switching the car radio from an FM broadcast to the CD frequency, turn this control to the left. Be careful not to set this control too far to the right, as this can cause distortion.

# COMPACT DISC PLAY

- Set the car-radio in FM tuner mode and receive a modulated frequency (88.3 MHz or 88.7 MHz) which is set by the RF modulator (page 5).

## COMPACT DISC PLAY

Press the Power switch.  
(The power goes ON and the CD play start.)

The light turns on for an instant every time the controller switch is pressed.

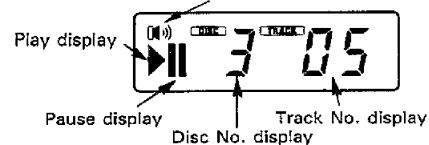

## CONTROLLER POWER

Controller is turned ON/OFF as the Power switch is pressed.  
(Indication on display unit goes off when power is turned OFF, then output is gradually cut as power is being turned ON.)

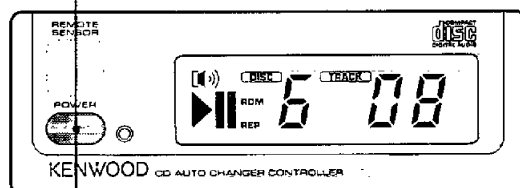
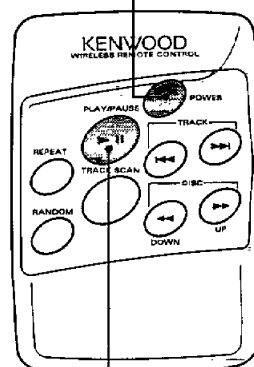

## POWER OFF

Press the Power switch.  
(The power goes OFF.)

## PAUSE

Press the Play/pause ►|| switch.  
(Disc play is temporarily paused.)  
If you press the switch once more, the disc is replayed from the paused part.

## NOTE

### At the end of the disc

- When disc reaches the end of the last selection of the next disc starts automatically. At the end of the last disc, the unit will go back to the beginning of the first disc, and the play will restart.
- Be sure to turn down the volume whenever you listen to the radio or a cassette tape after stopping the disc play.
- During the disc play is being conducted, you are not able to receive ordinary Radio broadcasting because antenna output is switched into compact disc player's side.

# TRACK/DISC SEARCH

## BACKWARD TRACK SEARCH

Press the ◀◀ switch successively until the Track No. display shows the desired track No.  
If the ◀◀ switch is pressed once while each track is displayed for more than four seconds, it returns to the beginning of the track.



Track No. display

## FORWARD TRACK SEARCH

Press the ▶▶ switch successively until the Track No. display shows the desired track No.



Track No. display

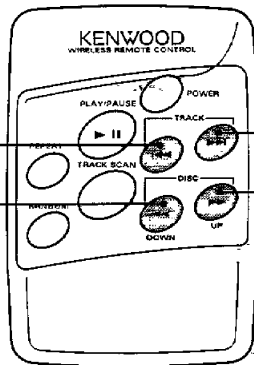

## BACKWARD DISC SEARCH

Press the ◀◀ switch successively until the Disc No. display shows the desired disc No.



Disc No. display

## FORWARD DISC SEARCH

Press the ▶▶ switch successively until the Disc No. display shows the desired disc No.



Disc No. display

## NOTE

- If Backward track search is initiated while track No. 1 is being played, the play position always returns to the beginning of track No. 1 and other tracks cannot be searched.
- If Forward track search is initiated while the last track of a disc is being played, no operation takes place.
- The Disc No. display of No. 10 Disc is "0".

# TRACK REPEAT PLAY

**1**

Press the Track repeat switch.  
(Repeat indicator lights up.)



ON

**2**

The track being played is played repeatedly.

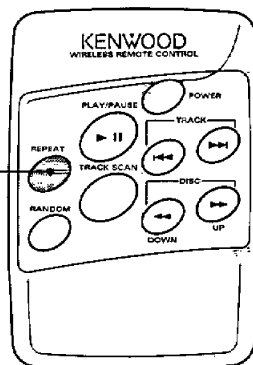

## TO RELEASE

Press the Track repeat switch again.



# TRACK SCAN

1

Press the TRACK SCAN switch.  
(This initiatēs Track scan.)

2

The first 10 seconds of all tracks in  
the CDs are played in sequence.  
(The Track No. Indicator blinks.)

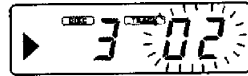

ON

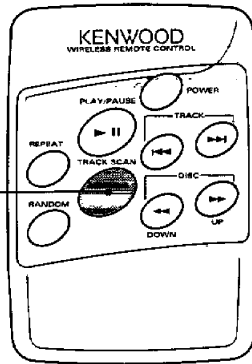

3

When the beginning of a desired  
track starts to be played, press the  
Track scan switch.  
(TRACK SCAN is released and  
normal CD play starts.)

# RANDOM PLAY

**1**

Press the Random switch.  
(RDM indicator lights up, changes the track number display one after another and selects the track.)

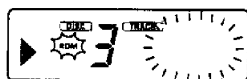

During Random Search

**2**

The tracks in the CD is played in a random order. When all of the tracks in that CD have been played, the next CD is played in a random order.

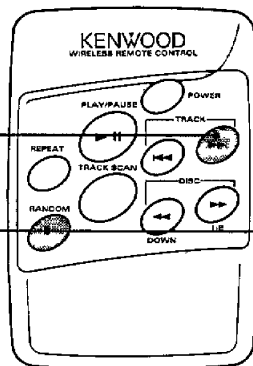







**3 To select another track**

Press the ►► switch.  
(The next selection is played back.)

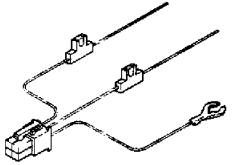
**TO RELEASE**

Press the Random switch again.

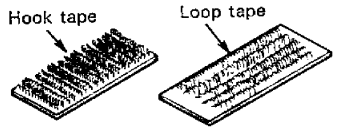
# ACCESSORIES

No.	Part name	External view	Number of units
①	Power connection cord		1
②	Metal fixture		2
③	Tapping screw ( $\phi 4 \times 12$ )		2
④	Pan head screw (M3 $\times$ 5)		4
⑤	Velcro (for display/remote control unit)		Units for Each two.
⑥	Battery ("AAA" UM-4) (for remote control unit)		2

# CONNECTIONS

## ■ PROCEDURE

- ① Before installation and wiring, remove the ⊖ terminal of the battery to prevent short-circuiting.
- ② Connect the input and output cords of the system.
- ③ Connect the ground to the metal chassis of the car.
- ④ Connect the memory back-up lead (yellow).
- ⑤ Connect the power supply lead (red).
- ⑥ Install the set and after confirming the installation and wirings are correct, connect the ⊖ terminal of the battery.
- ⑦ After installing, surely press the Reset button of display unit.

## ▲ CAUTION

- A short-circuit may be the cause of blown fuse. A short-circuit is a serious problem that can lead to a fire. Check the wiring and rewire if any wires are short-circuited. After this (or if no short-circuits are found), replace the fuse with one having the same capacity (see indication on fuse box).

## ▲ WARNING

- To prevent fires from occurring when the Power supply lead (Red) and Memory Backup lead (Yellow) are short-circuited by accidentally coming into contact with the chassis (ground), connect the power supply after fuse box connections have been made.

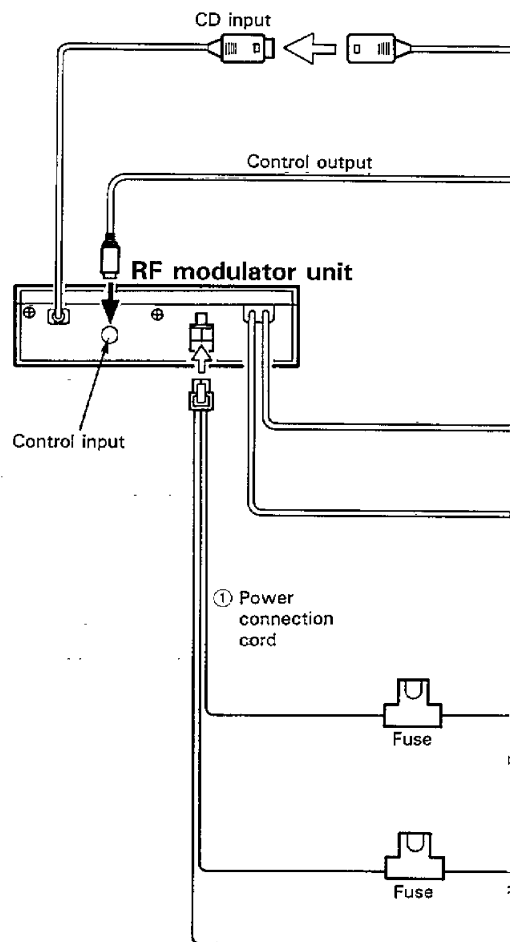

**CD Auto changer (Option)**

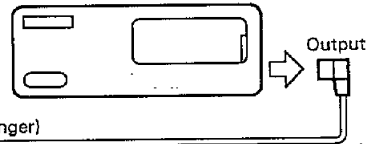

Canger extension card (Provided with the CD-changer)

**Display unit**

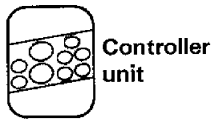
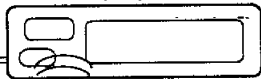

**Controller unit**

Antenna input

Antenna jack for automobile

Antenna output

**Car stereo with FM tuner**

**Ignition key switch**

Power supply lead (Red) ⊕ (To ignition)

ACC

Car fuse box

Car fuse box (Main fuse)

Memory backup lead (Yellow) ⊕ (To battery)

Ground lead (Black) ⊖ (To car chassis)

Battery

Connect the ground lead to the metal part which is connected to the ⊖ terminal of the battery.

# INSTALLATION

## ■ Installation of Controller unit and Display unit

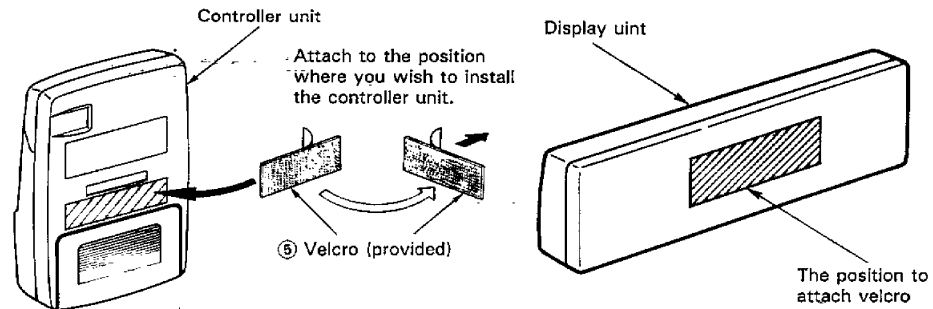

Attach one velcro to the slanted-line of the controller and display units as shown above, and attach the other velcro to the parts where you wish to attach the controller and display units.

Then, put the velcros together and install the controller and display units.

### **▲ CAUTION**

- Be sure not to place the unit on such place as where it is exposed to direct sunlight and temperature eventually rises.  
It results in the deformation of the case, breakage of batteries, leakage of battery liquid and so on.
- Depending on the installing location, the display unit may not be able to receive the signals from the controller unit; Install them after confirming that the signals can be received.
- Install the unit in such a way that it does not disturb driving.

## ■ Loading/replacing batteries

- The control unit uses two "AAA"-size (UM-4) batteries. The battery life is approximately one year. When the life has expired, please replace both of them with new batteries.

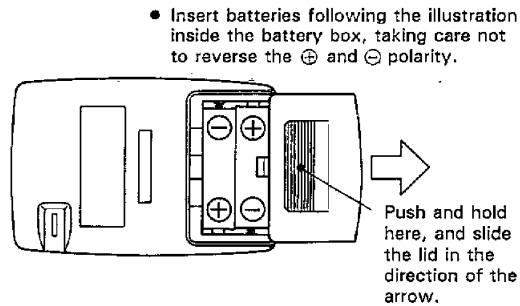

## ▲ CAUTION

- The provided batteries are not rechargeable. Do not throw batteries in life.

### Notes Regarding to the Use of Batteries

If a battery is used improperly, liquid leakage or brokerage of the battery may be brought about. Obey the following actions:

- Put the battery into the battery compartment while keeping its pole correctly.
- If the battery-liquid leakage takes place, wipe the battery liquid left in the compartment well with soft and dry cloth then replace the battery with new one.
- Do not short-circuit the metal built in the battery compartment while a battery is being placed there.
- Do not use differeny kind of battery and second-hand battery together.
- Do not throw the battery into flame.

## ■ Installation of Hide-away unit

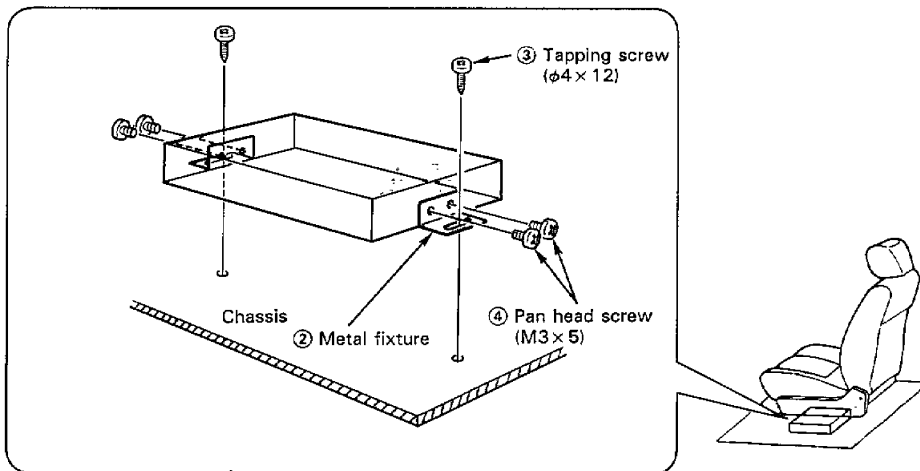

Install the RF modulator unit beneath the front sheet using ② Metal fixture and ④ Pan head screw as shown in the above figure.

# TROUBLESHOOTING GUIDE

What often appears to be a malfunction is often due to user error in operation or connection. When trouble occurs with your unit, please check the following before calling for service.

Symptom	Cause	Remedy
Power is not turned ON. (CD play does not start.)	<ol style="list-style-type: none"> <li>1. Output cable from the controller is not connected.</li> <li>2. Power cord is not connected to the RF modulator unit.</li> <li>3. The engine key switch of the car is not set to ON.</li> <li>4. The incorporated microcomputer is not operating correctly due to some effect.</li> <li>5. Player is set to the play-pause mode.</li> <li>6. Fuse is blown.</li> </ol>	<ol style="list-style-type: none"> <li>1. Connect the controller cable correctly.</li> <li>2. Connect the power cord to the RF modulator unit as instructed in the instruction manual.</li> <li>3. Set the engine key switch to ON.</li> <li>4. Press the Reset button of the display control unit.</li> <li>5. Press the ►   switch.</li> <li>6. Check that the cords are not short-circuited, and then replace the fuse with a specified one.</li> </ol>
Operation buttons do not function.	Correct operation is not obtained due to a sudden change in the power voltage, etc.	Press the Reset button of the display unit.
CD play does not start.	<ol style="list-style-type: none"> <li>1. Player is set to the play-pause mode.</li> <li>2. Power switch of the display unit is not turned ON.</li> </ol>	<ol style="list-style-type: none"> <li>1. Press the ►   switch of the remote control unit.</li> <li>2. Press the Power switch.</li> </ol>
The specified disc is not played and the next disc is played.	<ol style="list-style-type: none"> <li>1. The specified disc is too dirty.</li> <li>2. The disc is placed upside down.</li> <li>3. Two discs are set in the same position.</li> <li>4. The specified disc is placed in a position with a different number.</li> <li>5. The disc is damaged or scratched seriously.</li> </ol>	<ol style="list-style-type: none"> <li>1. Clean the disc.</li> <li>2. Eject the magazine and reinsert the disc correctly.</li> <li>3. Eject the magazine and set each disc correctly.</li> <li>4. Eject the magazine to check the disc number and the position number, then specify again.</li> <li>5. Play other discs.</li> </ol>



Symptom	Cause	Remedy
<p>No sound is output with the CD play (▶) indication.</p>	<ol style="list-style-type: none"> <li>1. Power switch of the car stereo is not turned ON.</li> <li>2. Volume is set to the minimum level of the car stereo.</li> <li>3. FM reception frequency is not correctly set.</li> <li>4. Correct operation is not obtained due to a sudden change in the power voltage, etc.</li> <li>5. Antenna cable, etc., is not correctly connected.</li> <li>6. Fader is set all the way to the front or rear of the car stereo.</li> </ol>	<ol style="list-style-type: none"> <li>1. Press the Power switch of the car stereo.</li> <li>2. Increase the volume level of the car stereo.</li> <li>3. Set the FM reception frequency referring to page 15.</li> <li>4. Press the Reset button of the display unit.</li> <li>5. Check the connections according to the instruction manual. If anything is wrong, reconnect it correctly.</li> <li>6. Set the fader to the center position between the front and rear channels of the car stereo.</li> </ol>
<p>Even when the required track is specified, the specified track is not played or the player does not function.</p>	<p>The player is set to Random play.</p>	<p>Release Random play.</p>

# TROUBLESHOOTING GUIDE

---

Other than the previous, this unit displays various error indications to show the following messages.

- E 00:** The CD-changer control output is not connected.
- E 01:** No disc magazine in the changer, or the magazine is not set completely.
- E 02:** No discs in the disc magazine.
- E 04:** Disc is too dirty.  
Condensation has occurred on the disc, or water drops are on the disc.  
Disc is set upside down.
- E 99:** Operation incorrect due to something being defective.  
Press the Reset button on this unit.  
If the "E 99" indication does not disappear with this operation, consult your nearest KENWOOD Service Agent.
- E 0d:**
  - When the temperature exceeds 60°C, the protection circuit is engaged to stop any operation. At this time, this indication will appear.
  - This indication also appears for several seconds when making connections, or when the Reset button is pressed.
- E 0E:** This is displayed when the condition of "E 0d" is released.

# SPECIFICATIONS

Specifications subject to change without notice.

Modulating Frequency (HI)..... 88.7 MHz  
(LO)..... 88.3 MHz

## [General]

Operating Voltage ..... 14.4 V (11-16 V allowable)

Current Consumption..... 0.9 A

Operating Temperature..... -10~50°C

### Size (W×H×D)

(Controller) ..... 59×91×17 mm  
(2-5/16×3-9/16×11/16 in.)

(Display Unit)..... 95×35×19 mm  
(3-3/4×1-3/8×3/4 in.)

(RF Modulator unit) ..... 150×30×120 mm  
(5-7/8×1-3/16×4-3/4 in.)

### Weight

(Controller) ..... 0.05 kg (0.1 lb)

(Display Unit)..... 0.1 kg (0.2 lb)

(RF Modulator unit)..... 0.7 kg (1.8 lb)

KENWOOD

**KENWOOD**

CONTROLEUR POUR CHANGEUR AUTOMATIQUE DE CD/  
SYSTEME A MODULATION DE FREQUENCE

**KCA-R2FM**

MODE D'EMPLOI

KENWOOD CORPORATION

# PRECAUTIONS D'EMPLOI

## ▲ AVERTISSEMENT

Il convient de respecter les instructions suivantes afin de prévenir tous risques d'accident ou d'incendie.

- Un cordon de section supérieure ou égale à 0,75 mm<sup>2</sup> (AWG 18) et d'une résistance à la chaleur au moins égale à celle des câbles standard pour automobile doit être utilisé pour rallonger les cordons d'alimentation, de sauvegarde de la mémoire ou de mise à la masse. Ceci permettra d'éviter tous risques d'incendie dû à un éventuel court-circuit.
- Ne jamais introduire d'objets métalliques dans l'appareil, au risque de provoquer un court-circuit.
- Lorsque de la fumée ou une odeur anormale émane de l'appareil, couper immédiatement l'alimentation et s'adresser au revendeur KENWOOD le plus proche.

## ▲ PRECAUTION

Les instructions ci-dessous doivent être respectées afin d'éviter de détériorer l'appareil.

- Ne jamais ouvrir le boîtier de l'appareil, que ce soit au niveau de la face avant, de son couvercle supérieur ou de son couvercle inférieur.
- Evitez d'exposer l'appareil aux rayons directs du soleil et de le placer à proximité des orifices de chauffage.
- N'éclaboussez pas l'appareil.
- Ne placez pas l'appareil dans des endroits très poussiéreux ou très humides, ni sur des surfaces instables.

## REMARQUE

- Pour tous les problèmes d'installation de votre récepteur radio/cassette, faites appel à votre revendeur KENWOOD.
- Si votre appareil fonctionne mal ou ne fonctionne pas correctement, presser d'abord la touche de remise à zéro. Si le mauvais fonctionnement persiste, laisser l'appareil tel qu'il est et appeler votre concessionnaire KENWOOD.

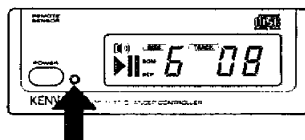

Touche de remise à l'état initial

- Sur certains auto-radios, le tuner n'entre en fonction que quelques instants après la mise en route du moteur.
- La réception du tuner risque d'être un peu moins forte avec le KCA-R2FM.

## Nettoyage

1. Avant de nettoyer l'appareil, mettez-le hors tension.
2. Nettoyez le panneau avant et les surfaces extérieures de l'appareil à l'aide d'un linge doux et sec ou d'un linge doux légèrement imbibé de détergent neutre.

## ▲ PRECAUTION

- Eviter d'utiliser un tampon abrasif ou une solution volatile, comme par exemple du diluant ou de la benzine.

# TABLE DES MATIERES

■ <b>Introduction</b>	
CARACTERISTIQUES PRINCIPALES .....	4
UTILISATION DU PANNEAU DE FONCTIONNEMENT DE L'UNITE DE MODULATEUR HF .....	5
■ <b>Utilisation du changeur automatique de disques compacts</b>	
LECTURE D'UN DISQUE COMPACT .....	6
RECHERCHE DE PLAGE/DISQUE .....	7
■ <b>Caractéristiques spéciales de la section changeur automatique de disques compacts</b>	
LECTURE AVEC REPETITION DE PISTE .....	8
EXPLORATION DES PLAGES .....	9
LECTURE ALEATOIRE.....	10
■ <b>Installations</b>	
ACCESSOIRES .....	11
RACCORDEMENTS .....	12
MONTAGE DE L'APPAREIL.....	14
■ <b>GUIDE DE DEPISTAGE DES ANOMALIES</b> .....	16
■ <b>SPECIFICATIONS</b> .....	19

# CARACTERISTIQUES PRINCIPALES

---

- **Système à modulation de fréquence**  
Même si l'autoradio n'est pas pourvu d'une prise d'entrée AUX, il est possible d'écouter un des disques compacts du lecteur à changeur grâce au syntoniseur FM de l'autoradio.
- **Commande du changeur de disques compacts (P. 6)**  
Permet de commander le changeur de disques compacts à partir de cet appareil.
- **Lecture avec répétition de piste (P. 8)**  
Répète la lecture de d'un même morceau de musique.
- **Exploration des plages (P. 9)**  
Lit successivement les dix premières secondes de chaque plage musicale d'un disque. Cette fonction est très pratique pour rechercher un morceau désiré.
- **Lecture aléatoire (P. 10)**  
Permet de lire les morceaux du disque dans un ordre aléatoire déterminé par l'appareil.



## UTILISATION DU PANNEAU DE FONCTIONNEMENT DE L'UNITE DE MODULATEUR HF

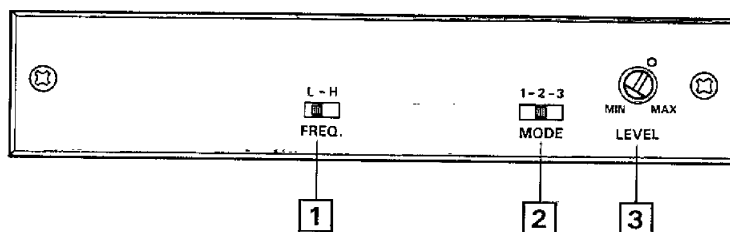

### 1 POUR REGLER LA FREQUENCE DE MODULATION

- Régler cette fréquence de modulation sur "L" ou "H" selon celle qui provoque le moins d'interférence (bruit) radio car les signaux FM sont modulés sur 88,3 MHz et 88,7 MHz quand "L" et "H" sont respectivement réglés. La fréquence de réception de la radio est aussi changée sur celle spécifiée avec ce commutateur.

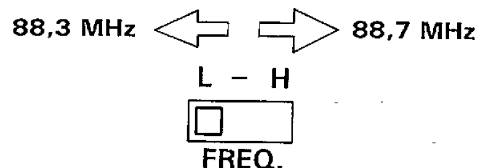

### 2 REGLAGE DU COMMUTATEUR DE MODE

- En réglant ce commutateur, la qualité sonore peut être modifiée selon votre goût.

1 2 3



MODE

Position du commutateur MODE	Qualité sonore
1	Aucune modification de la qualité sonore.
2	Les hautes fréquences sont légèrement accentuées.
3	Les hautes fréquences sont fortement accentuées.

#### REMARQUE

- Lors de la lecture de disques compacts dont le niveau d'enregistrement est élevé, placer ce commutateur sur la position "1". Sur les positions "2" et "3" le niveau de bruit augmente.

### 3 REGLAGE DE LA SENSIBILITE D'ENTREE

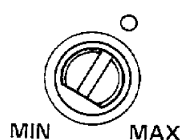

- En principe, laisser cette commande sur la position "O". Si on note une certaine distorsion lors du passage de l'écoute d'une émission FM à l'écoute d'un disque compact, tourner cette commande vers la gauche. Ne pas régler cette commande trop à droite car cela entraîne de la distorsion.

# LECTURE D'UN DISQUE COMPACT

- Régler l'autoradio en mode de syntoniseur FM et recevoir la fréquence modulée (88,3 MHz ou 88,7 MHz) réglée par le modulateur HF (→ page 5).

## REPRODUCTION DE DISQUE COMPACT

Appuyer sur l'interrupteur d'alimentation (POWER).  
(L'unité est mise sous tension (ON) et la reproduction du CD commence).

Le témoin s'allume pendant un moment chaque fois que le commutateur de contrôle est enfoncé.

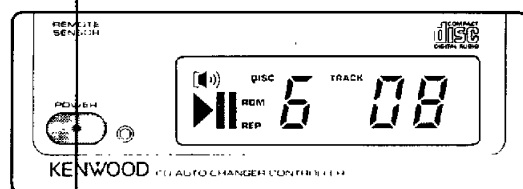
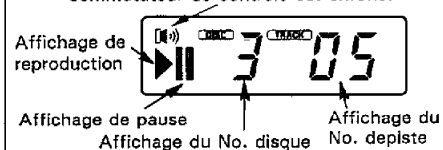

## MISE HORS CIRCUIT

Appuyer sur l'interrupteur d'alimentation  
(L'alimentation est coupée).

## ALIMENTATION DU CONTRÔLEUR

Le contrôleur est allum/éteint lorsque l'interrupteur d'alimentation est enfoncé.

(L'indication sur l'affichage s'éteint lorsque l'alimentation est coupée, puis la sortie est graduellement coupée lorsque l'alimentation est enclenchée (ON).

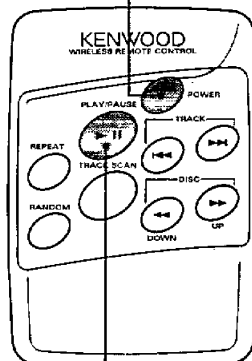

## PAUSE

Appuyer sur le commutateur de reproduction/pause ►||.  
(La reproduction du disque est temporairement interrompue.)  
Si l'on appuie une fois de plus sur l'interrupteur, la reproduction du disque recommence partie de l'endroit elle a été momentanément arrêt.

## REMARQUE

### A la fin du disc

- Quand le disque atteint la fin du dernier morceau, la lecture du disque suivant commence automatiquement. A la fin du dernier disque, l'appareil retournera au début du premier disque et la lecture reprendra.
- Ne pas oublier de baisser le volume pour écouter la radio ou une cassette après lecture d'un CD.
- Pendant la lecture d'un CD, il n'est pas possible d'écouter la radio car la sortie de l'antenne est commuté côté lecture de CD.

- 6 Utilisation du changeur automatique de disques compacts

# RECHERCHE DE PLAGE/DISQUE

## RECHERCHE DE DISQUE EN ARRIERE

Appuyer successivement sur la touche ◀ jusqu'à ce que le No. du disque souhaité soit indiqué sur l'affichage du numéro de disque.

Si la touche ◀ est enfoncé une fois alors que chaque piste est affichée pendant plus de quatre secondes, il revient au début de la piste.

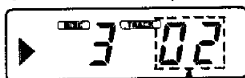

Affichage du No. de disque

## RECHERCHE DE DISQUE EN AVANT

Appuyer successivement sur la touche ▶ jusqu'à ce que le No. du disque souhaité soit indiqué sur l'affichage du numéro de disque.

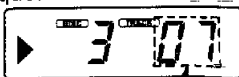

Affichage du No. de disque

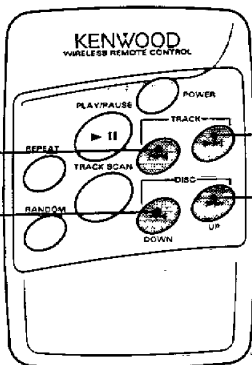

## RECHERCHE DE PLAGE EN ARRIERE

Appuyer successivement sur la touche ◀ jusqu'à ce que le No. de la plage souhaitée soit indiqué sur l'affichage du numéro de plage.



Affichage du No. de piste.

## RECHERCHE DE PLAGE EN AVANT

Appuyer successivement sur la touche ▶ jusqu'à ce que le No. de la plage souhaitée soit indiqué sur l'affichage du numéro de plage.



Affichage du No. de piste

## REMARQUE

- Si la recherche de piste arrière est initialisée alors que la piste NO 1 est lue, la position de lecture retourne toujours au début de la piste NO 1.
- Si la recherche de piste avant est initialisée alors que la dernière piste du disque est lue, aucun fonctionnement ne s'effectue. L'affichage de numéro de disque indique le "0" lorsque le disque no. 10 est sur l'appareil.
- L'affichage "D0" désigne le dixième disque du changeur.

# LECTURE AVEC REPETITION DE PISTE

**1**

Appuyer sur la touche Repetition de plage.  
(L'indicateur de répétition s'allume.)

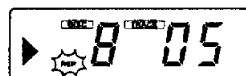

Allumé

**2**

La plage en cours de lecture est répétée.

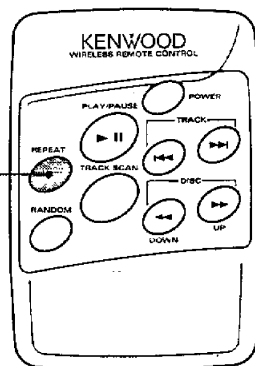

## POUR ANNULER

Appuyer à nouveau sur la touche de répétition de plage.

# EXPLORATION DES PLAGES

**1**

Appuyer sur la touche d'exploration de plage.  
(Ceci lance l'exploration de plage.)

**2**

Les 10 premières secondes de chaque plage des disques compacts sont lues successivement.  
(L'indicateur de n° de piste clignote).



Allumé

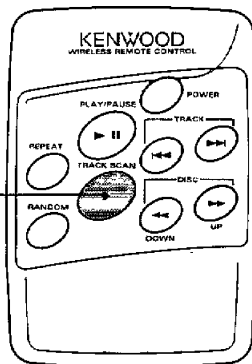

**3**

Au début de la lecture de la plage souhaitée, appuyer sur la touche de balayage de pistes.  
(L'exploration des plages est annulée et la lecture CD normale commence.)

# LECTURE ALEATOIRE

**1**

Appuyez sur la touche de lecture aléatoire.  
(L'indicateur RDM s'allume. Les numéros des différentes plages apparaissent successivement sur l'affichage et une plage est sélectionnée au hasard.)

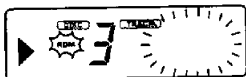

Pendant la recherche aléatoire.

**2**

Les plages du disque qui était en cours de lecture sont reproduites dans un ordre imprévisible. Quand toutes les plages de ce disque ont été lues, le disque compact suivant est reproduit dans un ordre aléatoire.

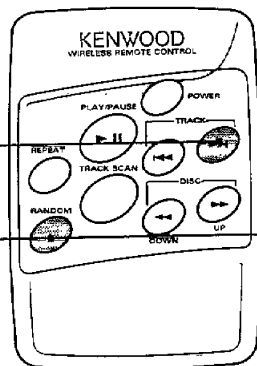



**3 Pour changer de morceau**

Presser le commutateur ►►I.  
(Le morceau suivant est lu.)

**POUR ANNULER**

Appuyer à nouveau sur la touche de lecture aléatoire.

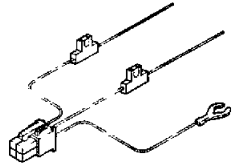
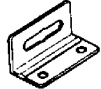
# ACCESSOIRES

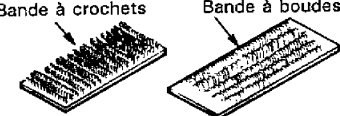
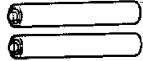
No.	Nom de la pièce	Vue extérieure	Quantité
①	Cordon de connexion d'alimentation		1
②	Fixation de metal		2
③	Vis taraudée (φ4 × 12)		2
④	Vis à tête cylindrique (M3 × 5)		4
⑤	Bandes Velcro (pour l'affichage/télécommande)		2 paires
⑥	Pile ("AAA" UM-4) (pour la télécommande)		2

# RACCORDEMENTS

## ■ PROCEDURE

- ① Avant de réaliser l'installation et le câblage, déconnectez la borne ⊖ de la batterie pour prévenir tout risque de court-circuit.
- ② Connectez les câbles d'entrée et de sortie de la chaîne.
- ③ Connectez le fil de mise à la masse au châssis métallique du véhicule.
- ④ Connectez le fil de maintien de mémoire (Jaune).
- ⑤ Connectez le câble d'alimentation (Rouge).
- ⑥ Installez l'appareil et après avoir vérifié que l'installation et le câblage ont été effectués correctement, connectez la borne ⊖ de la batterie.
- ⑦ L'installation étant terminée, ne pas manquer d'appuyer sur la touche de remise de l'unité d'affichage.

## ▲ PRECAUTION

- Le fusible peut fondre sous l'effet d'un court-circuit qui pourrait engendrer un incendie. Vérifier tout d'abord s'il y a court-circuit et y remédier si possible. S'il n'y a pas de court-circuit, remplacer le fusible fondu par un neuf ayant un ampérage similaire (indiqué sur la boîte à fusibles).

## ▲ AVERTISSEMENT

- Assurer l'alimentation principale et de la mémoire par l'intermédiaire de la boîte à fusibles de la voiture pour éviter que le contact éventuel entre le cordon d'alimentation (rouge)/le cordon d'alimentation de secours de la mémoire (jaune) et le châssis ne provoque un incendie.

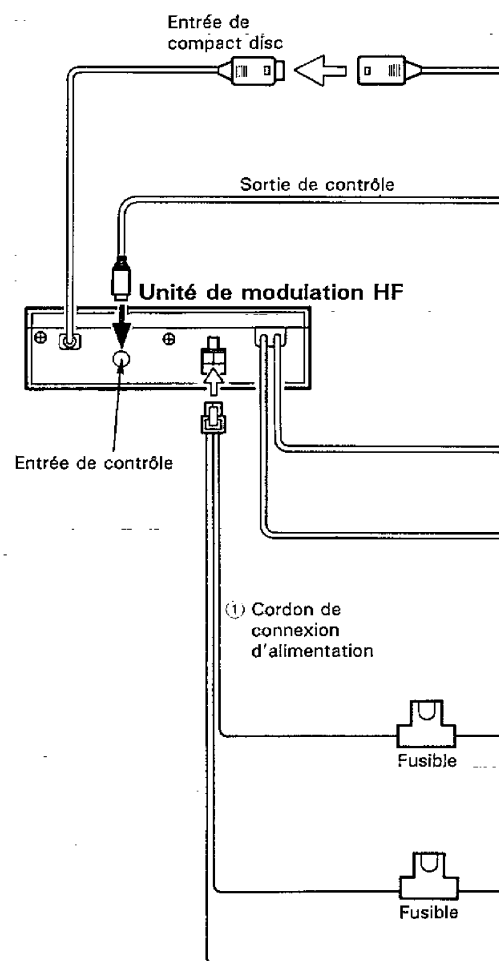



**Changeur automatique de compact disc (Option)**

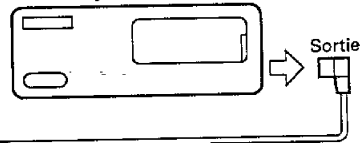

Câble de prolongement du changeur  
(Fourni avec le lecteur à chargeur.)

**Unité de affichage**

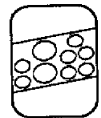
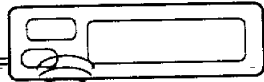

**Unité de contrôler**

Entrée d'antenne

Jack d'antenne pour automobile

Sortie d'antenne

**Auto-radio avec tuner FM**

**Clé de contact**

Câble d'alimentation (Rouge) ⊕ (Vers allumage)

ACC

Fil de maintien de mémoire (Jaune) ⊕ (Vers batterie)

Boîte de fusible

Boîte de fusible (Fusible principal)

Câble de mise à masse (Noir) ⊖ (Vers le châssis de la voiture)

Batterie

Raccorder le câble de mise à la terre à la pièce de métal raccordée à la borne ⊖ de la pile.

# MONTAGE DE L'APPAREIL

## ■ Installation de l'unité de contrôleur et de l'unité d'affichage

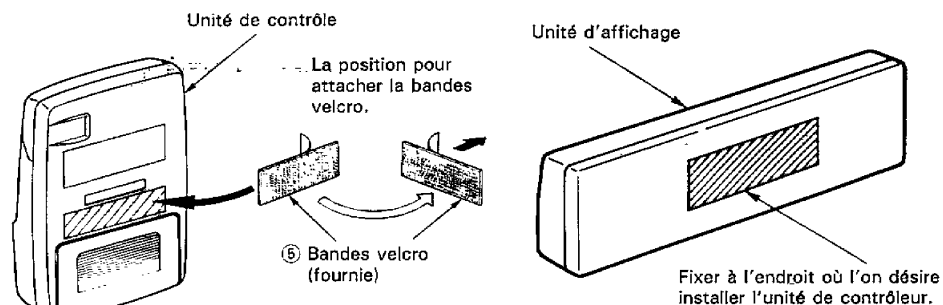

Fixer une bande velcro sur la partie de ligne inclinée des unités de contrôleur et d'affichage comme indiqué ci-dessus et attacher l'autre bande velcro aux parties où l'on veut attacher les unités de contrôleur et d'affichage.

Ensuite, mettre les bandes velcro ensemble et installer les unités de contrôleur et d'affichage.

### **▲ PRECAUTION**

- Faire attention ne pas placer l'unité un endroit où elle sera exposée aux rayons directs du soleil et des augmentations éventuelles de température. Cela pourrait résulter en une déformation du boîtier, rupture des piles, fuite du liquide de pile, etc.
- En fonction de l'emplacement d'installation, l'unité d'affichage peut ne pas être capable de recevoir les signaux de l'unité de contrôleur ; les installer après avoir vérifié que les signaux peuvent être reçus.
- S'assurer d'installer les unités de façon qu'elles n'empêchent pas les mouvements de conduite.

## ■ Installation/remplacement des piles

- Cette unité s'alimente sur deux piles de format "AAA" (UM-4) dont l'autonomie est d'environ une année. Quand elles sont épuisées, remplacer les deux piles par des neuves.

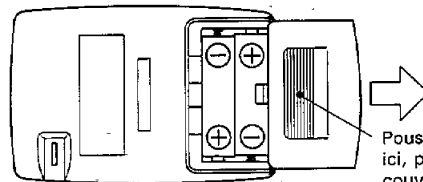

- Installer les piles en suivant les instructions du logement en prenant soin de respecter leurs polarités ⊕ et ⊖.

Pousser et tenir ici, puis glisser le couvercle dans le sens de la flèche.

### ⚠ ATTENTION

- Les piles fournies ne sont pas rechargeables. Ne jamais jeter les piles dans un feu.

#### Notes concernant les piles

Une utilisation inappropriée risque d'entraîner des fuites ou une explosion des piles. Bien observer les précautions suivantes:

- Respecter la bonne polarité en installant les piles dans leur compartiment.
- En cas de fuite du liquide des piles, essuyer soigneusement le compartiment à l'aide d'un chiffon sec et doux et changer les piles.
- Attention à ne pas créer de court-circuit avec les pièces métalliques du compartiment à piles en installant ces dernières.
- Ne pas utiliser en même temps des piles de marques différentes ou des piles usagées.
- Ne pas jeter les piles usagées au feu.

## ■ Montage du modulateur HF

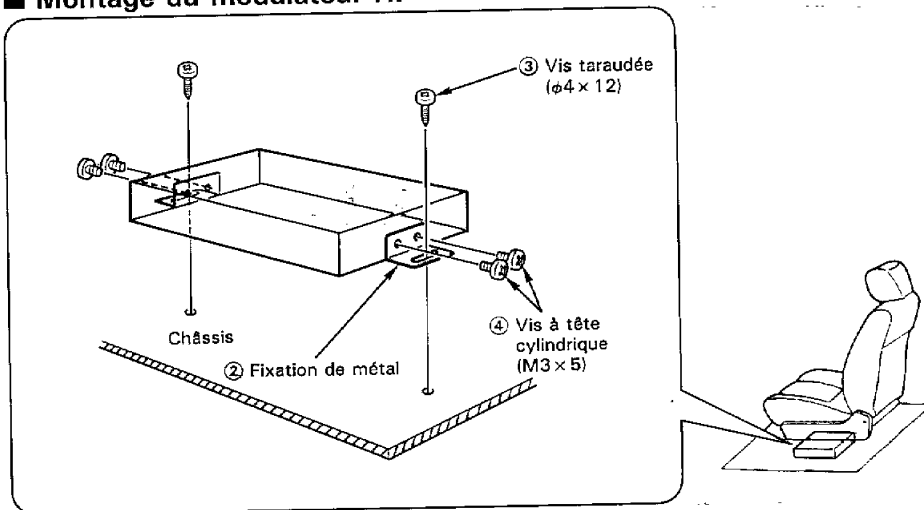

Installer le modulateur HF dissimulé sous la plaque avant en utilisant ② la fixation de métal et ④ la vis tête cylindrique comme indique dans la figure ci-dessus.

# GUIDE DE DEPISTAGE DES ANOMALIES

Ce qui semble être un mauvais fonctionnement est souvent provoqué par une erreur de manipulation ou de raccordement. Si un problème se produit, vérifier les points suivants avant de faire appel à un spécialiste.

Symptôme	Cause	Remède
L'alimentation n'est pas fournie. (La lecture CD ne commence pas.)	<ol style="list-style-type: none"> <li>1. Le câble de sortie du contrôleur n'est pas connecté.</li> <li>2. Le cordon d'alimentation n'est pas raccordé au modulateur HF.</li> <li>3. La clé de contact de la voiture n'est pas sur ON.</li> <li>4. Le micro-ordinateur incorporé ne fonctionne pas pour une certaine raison.</li> <li>5. La lecture est en mode de pause de lecture.</li> <li>6. Le fusible est grillé.</li> </ol>	<ol style="list-style-type: none"> <li>1. Raccorder correctement le câble du contrôleur.</li> <li>2. Raccorder le cordon d'alimentation du modulateur HF.</li> <li>3. Régler la clé de contact sur ON.</li> <li>4. Presser le commutateur de réinitialisation de l'unité d'affichage.</li> <li>5. Presser le commutateur ►II.</li> <li>6. Vérifier que les câbles ne sont pas court-circuités puis remplacer le fusible par un du même calibre.</li> </ol>
Les touches de commande ne fonctionnent pas.	Un fonctionnement correct ne peut s'obtenir à cause d'un changement brusque de la tension, etc.	Presser la touche de réinitialisation de l'unité d'affichage.
La lecture CD ne commence pas.	<ol style="list-style-type: none"> <li>1. La lecture est en mode de pause de lecture.</li> <li>2. L'interrupteur d'alimentation de l'unité d'affichage n'est pas en marche.</li> </ol>	<ol style="list-style-type: none"> <li>1. Presser le commutateur ►II de la télécommande.</li> <li>2. Mettre l'interrupteur d'alimentation sur ON.</li> </ol>
Le disque spécifié n'est pas lu et le disque suivant l'est.	<ol style="list-style-type: none"> <li>1. Le disque spécifié est trop sale.</li> <li>2. Le disque est placé sens dessus dessous.</li> <li>3. Deux disques sont placés dans la même position.</li> <li>4. Le disque spécifié est placé dans une position d'un numéro différent.</li> <li>5. Le disque est endommagé ou sérieusement rayé.</li> </ol>	<ol style="list-style-type: none"> <li>1. Nettoyer le disque.</li> <li>2. Ejecter le magasin et réinsérer correctement le disque.</li> <li>3. Ejecter le magasin et placer chaque disque correctement.</li> <li>4. Ejecter le magasin pour vérifier le numéro de disque et le numéro de position puis les respecifier.</li> <li>5. Lire d'autres disques.</li> </ol>

Symptôme	Cause	Remède
Pas de son en sortie avec l'indication CD Play (▶).	<ol style="list-style-type: none"> <li>1. L'interrupteur d'alimentation de l'autostéréo n'est pas sur ON.</li> <li>2. Le volume est réglé au minimum sur l'autostéréo.</li> <li>3. La fréquence de réception FM n'est pas bien réglée.</li> <li>4. Un fonctionnement correct n'est pas obtenu à cause d'un changement soudain de la tension, etc.</li> <li>5. Le câble d'antenne, etc., n'est pas bien connecté.</li> <li>6. L'équilibreur est réglé à fond sur la position avant ou arrière sur l'autostéréo. ...</li> </ol>	<ol style="list-style-type: none"> <li>1. Presser l'interrupteur d'alimentation de l'autostéréo.</li> <li>2. Augmenter le niveau de volume de l'autostéréo.</li> <li>3. Régler la fréquence de réception FM en se référant à la page 15.</li> <li>4. Presser la touche de réinitialisation de l'unité d'affichage.</li> <li>5. Vérifier les connexions selon le mode d'emploi. Si l'une d'elles est incorrecte, la rectifier.</li> <li>6. Régler l'équilibreur sur la position du centre, entre les canaux avant et arrière de l'autostéréo.</li> </ol>
Même quand la piste voulue est spécifiée, la piste donnée n'est pas lue ou le lecteur ne fonctionne pas.	La lecture est réglé en lecture aléatoire.	Relâcher la lecture aléatoire.

# GUIDE DE DEPISTAGE DES ANOMALIES

En plus des cas précédents, la télécommande affiche diverses indications d'erreur pour indiquer les messages suivants.

- E 00:** La sortie de la commande du changeur de disques compacts n'est pas connectée.
- E 01:** Pas de magasin de disques dans le changeur de disques compacts n'est pas complètement réglé.
- E 02:** Pas de disques dans le magasin.
- E 04:** Le disque est trop sale. De la condensation s'est produite sur le disque ou des gouttes d'eau sont sur sa surface. Le disque est placé sens dessus dessous.
- E 99:** Fonctionnement incorrect dû à quelque défaut.  
Presser le commutateur de réinitialisation sur le contrôleur. Si l'indication "E 99" ne disparaît pas avec cette opération, consulter votre agent de service KENWOOD le plus proche.
- E 0d:**
  - Quand la température dépasse 60° C, le circuit de protection est engagé pour arrêter toute opération. Cet indicateur apparaîtra alors.
  - Cette indication apparaît aussi pendant quelques secondes quand des connexions sont effectuées ou quand la touche de réinitialisation est pressée.
- E 0E:** Ce message est affiché quand la situation sous "E 0d" est corrigée.

# SPECIFICATIONS

Les caractéristiques techniques et la conception de cet appareil peuvent être modifiées sans préavis dans le but d'y apporter des améliorations techniques.

Fréquence de modulation (HI) ..... 88,7 MHz  
(LO) ..... 88,3 MHz

## [Généralités]

Tension d'utilisation ..... 14,4 V. (11 ~ 16 V utilisable)

Consommation de courant ..... 0,9 A

Température de fonctionnement ..... - 10 ~ 50°C

Taille (L x H x P)

(Unité de contrôleur) ..... 59 x 91 x 17 mm  
(2-5/16 x 3-9/16 x 11/16 in.)

(Unité d'affichage) ..... 95 x 35 x 19 mm  
(3-3/4 x 1-3/8 x 3/4 in.)

(Unité de modulation HF) ..... 150 x 30 x 120 mm  
(5-7/8 x 1-3/16 x 4-3/4 in.)

Poids

(Unité de contrôleur) ..... 0,05 kg (0,1 lb)

(Unité d'affichage) ..... 0,1 kg (0,2 lb)

(Unité de modulation HF) ..... 0,7 kg (1,8 lb)

KENWOOD